

Druckwellenschalter

Profile und Schalter für automatische Türen und Tore

Wartungsfrei, bewährt, robust

- Sehr schnelles Schaltverhalten
- Hohe Schaltsicherheit durch Druckwellentechnologie
- Einfacher und robuster Aufbau
- Millionenfach bewährt

Druckwellenschalter

Für automatische Türen, Tore und Schranken

Überall einsetzbar, wo ein zuverlässiger Schaltimpuls benötigt wird

Das Druckwellensystem schützt durch seine hohe Ansprechempfindlichkeit aus fast allen Richtungen Personen und Fahrzeuge. Auch als Öffnungsimpulsgeber besticht der Druckwellenschalter durch seine Robustheit und Langlebigkeit.

Schnell und sicher

Schon ein geringer Druck von 3 bis 4 mbar genügt bereits, um ein sicheres Schalten des elektrischen Kontakts zu gewährleisten. Druckwellenschaltersysteme sind praktisch störungs- sowie wartungsfrei und zeichnen sich durch ein besonders gutes Preis-/Leistungsverhältnis aus.



Typen der Serie D1 und D3

Technische Daten siehe Rückseite, Abmessungen in mm

Serie D1 – klein und universell DW10

Steckbarer DW-Schalter
Anschlüsse unten

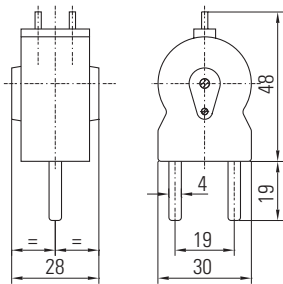

DW10s

Steckbarer DW-Schalter
Anschlüsse seitlich

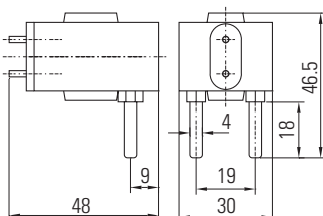

DW20s

DW-Schalter mit Schraubanschlüssen. Gut zugängliche Schraubklemmen und Flachstecker 6.3 mm

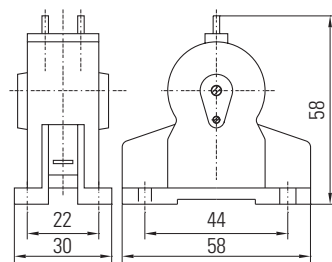

DW40

DW-Schalter mit Anschlussklemmen und Steckzunge 6.3 mm und aufklebbarem Montagebügel

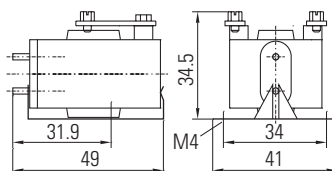

Typ

209986	DW10
209999	DW10s
210004	DW20s
210018	DW40FIX100

D1 Varianten am Bsp. DW40

210018 DW40FIX100

Druck schliesst Kontakt

210020 DW40D

Druck schliesst Kontakt, dichtes Ausgleichsventil

210025 DW40FIX100DOE

Druck öffnet Kontakt

Serie D3 – breites Spektrum

DW-Schalter mit Zweilochbefestigung

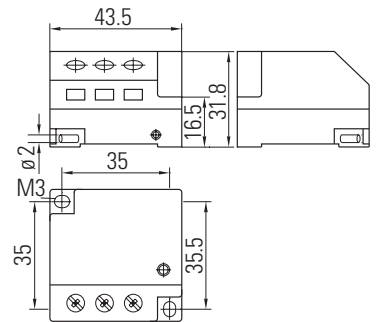

Typ

209853 D3-P

Druck (pressure) aktiviert den Schnappschalter

209854 D3-PB

Druck (pressure) aktiviert den Schnappschalter, Ausgleichsventil ist abgedichtet (birotill)



Funktionsprinzip

Eine Druckwelle, vom Signalgeber erzeugt, erreicht den Druckwellenschalter. Die Membrane biegt sich durch und der elektrische Kontakt schaltet.

So lange der Eingangsdruck über dem Ansprechdruck ist, bleibt der elektrische Kontakt geschaltet. Mittels Kontakt- (K) und Ventilschraube (V) lässt sich das Ansprechverhalten des Schalters individuell einstellen.

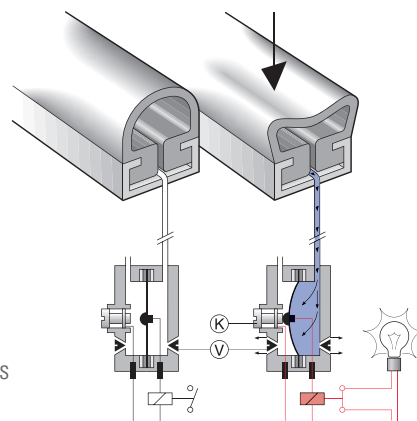

Zuverlässig in jeder Anwendung

Situation

Bustüre / Bahntüre

Lösung

- Sicherheit: Druckwellenprofil DWS

Vorteile

- Das Druckwellenprofil ist sehr empfindlich und schaltet schnell
- Es schützt auch vor unerwünschten Schließvorgängen

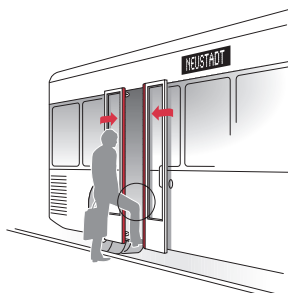

Situation

Rolltor

Lösung

- Sicherheit: Druckwellenprofil DWS

Vorteile

- Das Druckwellenprofil ist sehr empfindlich und schaltet schnell

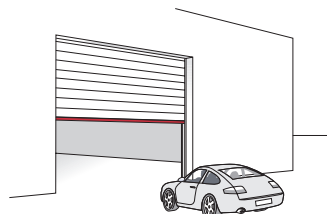

Situation

Schranke

Lösung

- Sicherheit: Druckwellenprofil DWS

Vorteile

- Das Druckwellenprofil ist sehr empfindlich und schaltet schnell

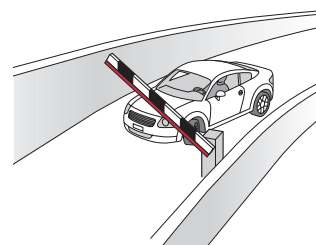

Druckwellensignalgeber

Pneumatische Druckwellenprofile

Sicherheit mit Profil

Durch Zusammendrücken eines Druckwellenprofils wird das enthaltene Luftvolumen impulsartig komprimiert und damit eine Druckwelle erzeugt. Diese wird via Verbindungsschlauch direkt in den Druckwellenschalter geführt und löst dort einen Kontakt aus.

Bestellmöglichkeiten Leisten/Profile

1. Komplette Leiste mit Gummi- und Aluprofil konfektioniert, z. B. DWS-C/1000 mm
2. Nur Gummiprofil konfektioniert, z. B. DWSGUMMI-C/1000 mm
3. Nur Gummiprofil, nicht konfektioniert, z. B. DWSGO-C/1000 mm
4. Nur Aluprofil, nicht konfektioniert, z. B. DWSALU-C/1000 mm



Profiltypen

Technische Daten siehe Rückseite, Abmessungen in mm

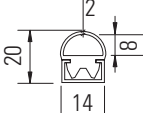
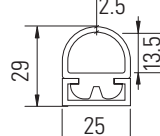
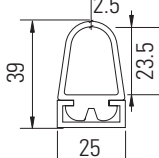
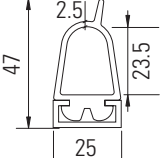
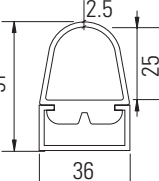
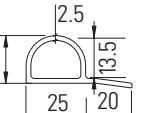
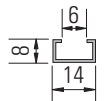
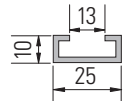
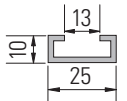
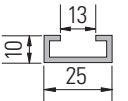
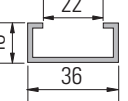
Abmessungen						
	kleine Luftkammer	universal	universal + hoch	mit Dichtlippe	grosse Luftkammer	zum Aufkleben
Gummiprofil	DWS-D	DWS-C	DWS-B	DWS-Bs	DWS-A	DWS-P
Artikel-Nr.	210173	210171	210167	210168	210165	210175
Material	PVC schwarz	PVC schwarz	PVC schwarz	PVC schwarz	PVC schwarz	PVC schwarz
Luftquerschnitt	77 mm ²	180 mm ²	400 mm ²	400 mm ²	550 mm ²	213 mm ²
Gewicht mit/ohne Profil	0.27 kg/lfm / 0.14 kg/lfm	0.66 kg/lfm / 0.33 kg/lfm	0.75 kg/lfm / 0.42 kg/lfm	0.78 kg/lfm / 0.46 kg/lfm	1.3 kg/lfm / 0.8 kg/lfm	0.3 kg/lfm
Befestigung (Masse in mm)						
Aluprofil	DWSALUD	AP-2	AP-2	AP-2	AP-1	
Artikel-Nr.	210144	209577	209577	209577	209574	
Packungseinheit	6 m	6 m	6 m	6 m	6 m	
Endstücke	DWSED	DWSEC	DWSEB	DWSEB	DWSEA	DWSEC
Artikel-Nr.	209154	208995	208996	208996	208997	208995

Druckwellenschalter und -signalgeber

Verbindungselemente

Einfach verbinden

Druckwellenschalter und -signalgeber lassen sich leicht und auf vielfältige Weise miteinander verbinden. Eine breite Palette an Verbindungsstücken und -schläuchen gewährleistet Flexibilität und zuverlässige Funktion passend zu Ihrer Anwendung.



Verbindungselemente

Abmessungen in mm

PVC 2/4

Luftschlauch aus PVC mit Durchmesser 2/4 mm, Farbe transparent

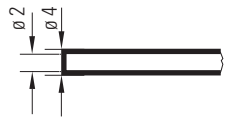

NEO 2/4

Luftschlauch aus Neoprene mit Durchmesser 2/4 mm, Farbe schwarz, flammhemmend

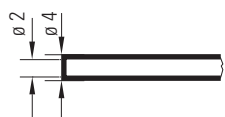

DWV

Luftschlauch-Verbindungsstück gerade

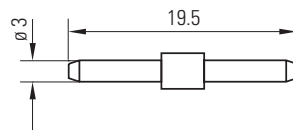

DWL

Luftschlauch-Verbindungsstück L-Form

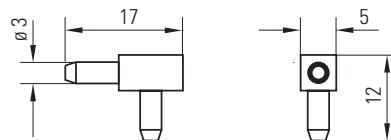

DWT

Luftschlauch-Verbindungsstück T-Form

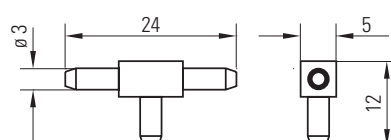

A3M5

Anschlussstück mit zwei Anschlüssen mit Durchmesser 3 mm, Gewinde M5

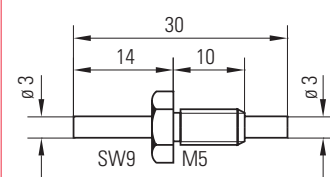

Druckwellenschalter

Zubehör

Maximale Flexibilität bei der Montage

Montieren Sie Ihre Druckwellenschalter rationell und platzsparend mit einem Stecksockel. Das praktische Gehäuse aus schlagfestem Kunststoff gewährleistet Schutz vor Umgebungseinflüssen nach IP54 oder IP65.

Bestellmöglichkeiten

1. Gehäuse einzeln z.B. 212865 GEHDWGK1
2. Gehäuse mit DW-Schalter z.B. 210095 DWGK1



Stecksockel, Abdeckhaube und Gehäuse

Abmessungen in mm

DWS0 Stecksockel

- platzsparende und rationelle Montage von DW10 und DW10s
- gefederte Steckbuchsen
- gut zugängliche Anschlussklemmen
- Anschlussmöglichkeit für Flachstecker 6.3 mm

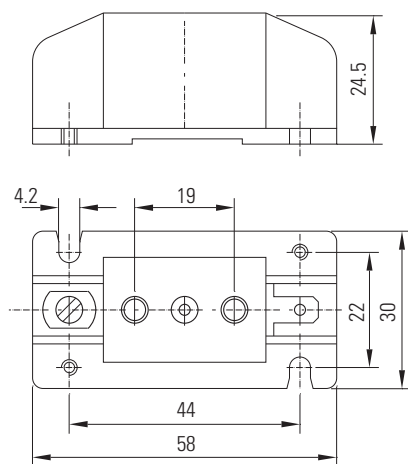

GEHDWGK 1

- Schlagfestes Schraubgehäuse für Druckwellenschalter der Serie D1
- Schutzgrad IP65 (EN 60529)

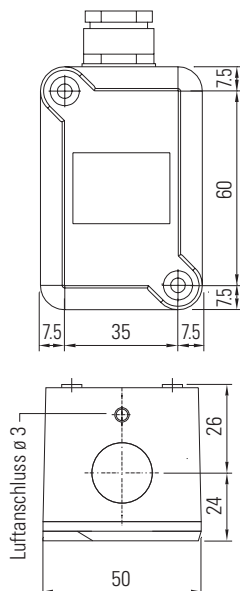

GEHDWGK 11/GEHD3K1

- Schlagfestes Schnappgehäuse für Druckwellenschalter der Serie D1 und D3
- Schutzgrad IP54 (EN 60529)

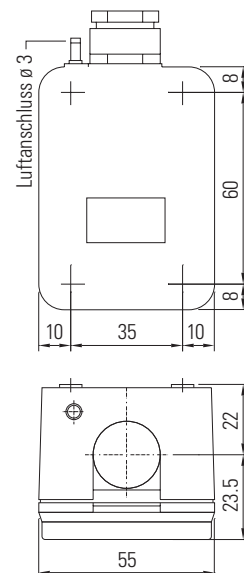



Bestellangaben

Verbindungselemente

207495	PVC 2/4	PVC-Schlauch, transparent, 100 m	
207502	NEO 2/4	Neopren-Schlauch, schwarz, 100 m	
208930	DWV	Luftschlauch-Verbindungsstück, gerade	
208929	DWL	Luftschlauch-Verbindungsstück, L-Form	
208928	DWT	Luftschlauch-Verbindungsstück, T-Form	
208968	A3M5	Anschlussstück mit zwei Anschlüssen mit \varnothing 3 mm, Gewinde M5	

Die Gummiprofile können mittels Tetrahydrofuran mit den Endstücken verbunden werden. Tetrahydrofuran können Sie über den Fachhandel beziehen.

Zubehör

210191	DWSO	Stecksockel für DW10 und DW10s	
212865	GEHDWGK1	Schlagfestes Schraubgehäuse für Druckwellenschalter der Serie D1	
212866	GEHDWGK11	Schlagfestes Schnappgehäuse für Druckwellenschalter der Serie D1, Gehäuseboden grau	
212864	GEHD3K1	Schlagfestes Schnappgehäuse für Druckwellenschalter der Serie D3, Gehäuseboden schwarz	
209364	D1CLIP	Halterung zu DW40	
213966	SPK3	Spiralkabel 3 m, 4 x 0.5 mm ² , PU	
213967	SPK-APD	Abzweigdose, Aufputz 52 x 50 x 40 mm, Material ABS	

Technische Daten

Serie D1 – DW10/DW10s/DW20s/DW40

Ansprechdruck	2 mbar
Max. Druck	150 mbar
Druckausgleich	110 ml/min. bei 2 mbar
Min./Max. Strom	20 mA/500 mA (ACDC ohmsch)
Min./Max. Spannung	24–250 V AC, 24–50 V DC
Kontaktausgang	NC oder NO
Mechanische Lebensdauer	50 Mio. Schaltungen
Umgebungstemperatur	–30°C bis +70°C

Serie D3 – D3P/D3PB

Ansprechdruck	2 mbar
Max. Druck	500 mbar
Druckausgleich	65 ml/min. bei 2 mbar
Min./Max. Strom	1 mA/1000 mA (ACDC ohmsch)
Min./Max. Spannung	6–250 V AC, 6–50 V DC
Kontaktausgang	Umschalter
Mechanische Lebensdauer	10 Mio. Schaltungen
Umgebungstemperatur	–30°C bis +80°C

Pneumatische Druckwellenprofile

Material	PVC
Profillänge	max. 6 m
Zuleitungslänge zu DW	max. 10 m (ø 2/4 mm)
Herstelltoleranzen	bei 20°C
Breite/Höhe	± 2 mm
Länge bis 1000 mm	± 3 mm
Länge bis 2000 mm	± 5 mm
Länge bis 4000 mm	± 9 mm
Länge bis 6000 mm	± 15 mm

Gehäuse GEHDWGK-1 / GEHDWGK-11

Material	Schlagfester Kunststoff, Luran 786R, grau oder schwarz
Befestigung	2 x M4 Schraube
Elektrischer Anschluss	PG-Verschraubung PG11
Luftanschluss	Anschlussnippel ø 3 mm
Schutzart	IP54 oder IP65 (EN 60529)

BBC Bircher Smart Access

Wiesengasse 20
 8222 Beringen
 Schweiz
 Tel. +41 52 687 11 11
 info@bircher.com
 www.bircher.com

Hinweis

Technische Angaben und Empfehlungen zu unseren Produkten sind Erfahrungswerte und stellen Orientierungshilfen für den Anwender dar. Angaben in Prospekten und Datenblättern sichern keine speziellen Produkteigenschaften zu. Spezielle Produkteigenschaften, welche wir in Einzelfällen schriftlich oder individuell bestätigen, sind davon ausgenommen. Änderungen infolge technischer Weiterentwicklung behalten wir uns vor.