

## Optische Sensoren (mit Status-LED)

### OSE-S 6xxx

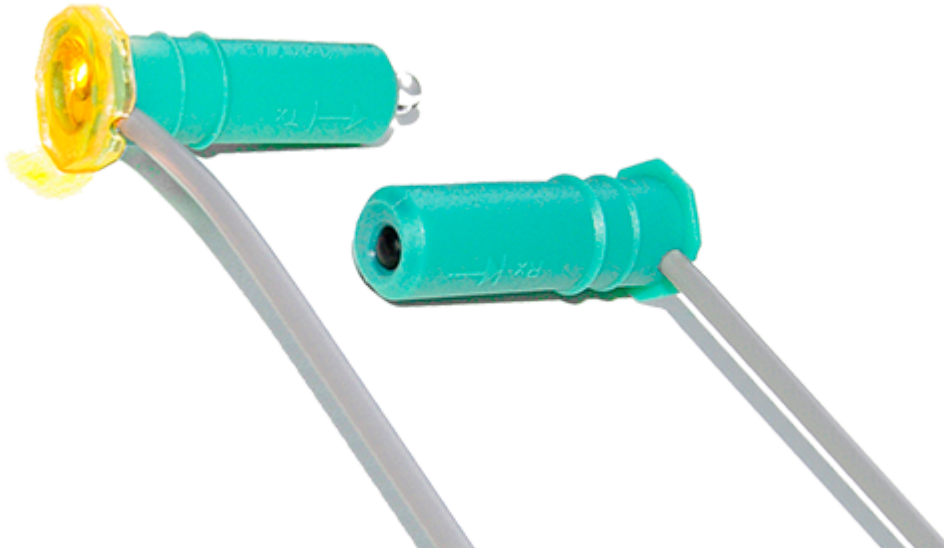

#### Allgemeine Daten

Interface	OSE mit Dreidrahtschnittstelle
Technologie	Optische Schaltleiste mit Status-LED
Kabellänge Sender*	0.5 m / 6.5 m / 8.5 m / 10.5 m
Kabellänge Empfänger*	0.5 m / 1.0 m / 3.0 m / 4.5 m / 10.5 m
Versorgungsspannung	4 ... 28 VDC
Sicherheitskenngrößen	Cat. 3 PL d (EN ISO 13849-1)
MTTFd	100 Jahre
DCav	90%
PFHd	$4.6 \cdot 10^{-8} / h$
Maximale Einsatzdauer	20 Jahre
Gehäuseabmessungen B x H x T	37 mm x 11 mm (1.46" x 0.43")
Betriebstemperatur	-20 °C bis +75 °C
Schutzart	IP68
Kabelart	PVC / PVC, verzinnte Enden
Sensorversion	V6 (geeignet für Batteriesysteme)
Durchmesser	11 mm (0.43 ")
Gewicht	0.03 kg
Reichweite	0.5 m ... 10 m
Verguss	Polyurethan (Sender: Grau, Empfänger: Schwarz)
Gehäusematerial	Polyethylen

\* Die Kabellängen sind von den OSE-Typen abhängig

Masseinheit  
Lebenszyklus

Stück  
Bewährt

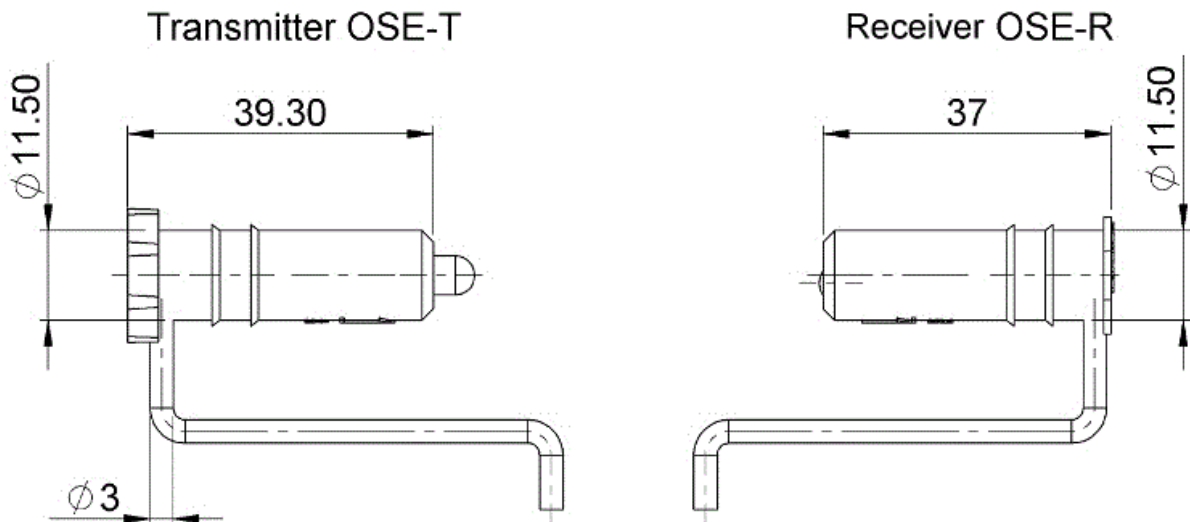

### Kompatible Auswerteeinheiten

	Produkt	Versorgungsspannung	Schaltleisteneingang
	OSE-C 2324	24 VAC/DC	Dreidraht
	OSE-C 2300	230 VAC	Dreidraht
	OSE-C 2301	24 VDC	Dreidraht



OSE-C 230 VAC  
2323

Dreidraht



OSE-C 24 VAC/DC  
1001

Dreidraht

## Kompatible Abzweigdosen



Produkt Anschlussoptionen  
JB 1307 Leiterplatte mit  
Schraubklemmen

Gehäuse  
Klein (75x40x13  
mm)



JB 2106 Lüsterklemme

Mittel  
(90x48,5x40  
mm)

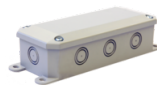

JB 3000 Lüsterklemme

Groß  
(158x60x39  
mm)



JB 4400 Leiterplatte mit OSE  
Steckern oder  
Schraubklemmen

Groß  
(158x60x39  
mm)



JB 5610 Leiterplatte mit OSE-  
Steckern





Mittel  
(90x48,5x40  
mm)

## Kompatible Gummiprofile



Produkt	Höhe	Breite
OSE-P 14 36 04	36 mm (1.42")	14 mm (0.55")
OSE-P 45 60 04	60 mm (2.36")	45 mm (1.77")
OSE-P 20 40 01	40 mm (1.57")	20 mm (0.79")
OSE-P 25 90 00	90 mm (3.54")	25 mm (0.98")



	OSE-P 25 75 01	75 mm (2.95")	25 mm (0.98")
	OSE-P 25 75 00	75 mm (2.95")	25 mm (0.98")
	OSE-P 14 36 00	36 mm (1.42")	14 mm (0.55")
	OSE-P 15 40 00	40 mm (1.57")	15 mm (0.59")
	OSE-P 45 60 00	60 mm (2.36")	45 mm (1.77")

## Kontakt



CEDES AG  
sales@cedes.com

Diese Fotos und Zeichnungen sind nur zu allgemeinen Präsentationen gedacht. Bitte beachten Sie den „Download“-Bereich für detaillierte technische Zeichnungen. Alle Maße in mm [inch]. © CEDES AG., Alle Rechte vorbehalten. Wir übernehmen keine Verantwortung für technische Ungenauigkeiten oder Auslassungen. Spezifikationen können sich ohne vorherige Ankündigung ändern.